



BRICK ANC Tiranti

Brick Anc

Brick Anc Tie

tirante fisso per vincoli rigidi

I tiranti **Ruregold Brick Anc Tie** sono tiranti fissi piatti adatti per vincoli senza movimento. Questo tipo di ancoraggio è consigliato per vincoli tra pareti in muratura doppia, o in quei casi particolari in cui è possibile ottenere un vincolo rigido della parete con la struttura circostante sullo stesso piano. In caso di utilizzo come tiranti di legatura tra corsi diversi di una parete in muratura doppia, il loro numero deve essere conforme alle disposizioni CTE di almeno due unità per metro quadrato.



IL PRODOTTO:

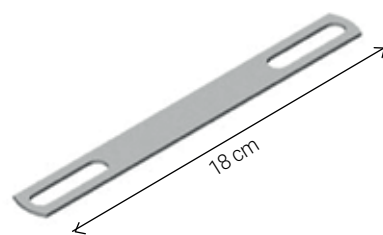

Brick Brick Joint

tirante per giunti di dilatazione

I tiranti **Ruregold Brick Anc Joint** sono tiranti piatti di scorrimento adatti per vincoli in cui è consentito lo scorrimento nella direzione del tirante. Questo tipo di ancoraggio è consigliato per vincoli tra pareti limitrofe in giunti di dilatazione. Nei casi consueti, il loro numero non deve essere inferiore a un tirante ogni 20 cm.

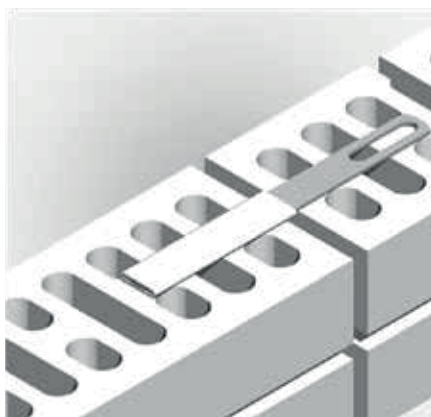

IL PRODOTTO:

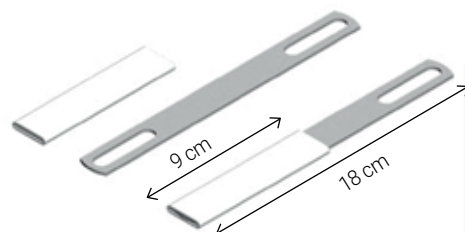

Brick Brick Elle

tirante fisso per vincoli a parete

Ruregold X Brick Anc Elle sono tiranti fissi piatti adatti per vincoli senza movimento. Questo tipo di ancoraggio è consigliato per vincoli tra parete e struttura circostante, soprattutto se la parete si allaccia perpendicolarmente al muro portante. Gli ancoraggi vanno fissati alla struttura mediante un elemento che garantisca la trasmissione delle spinte.

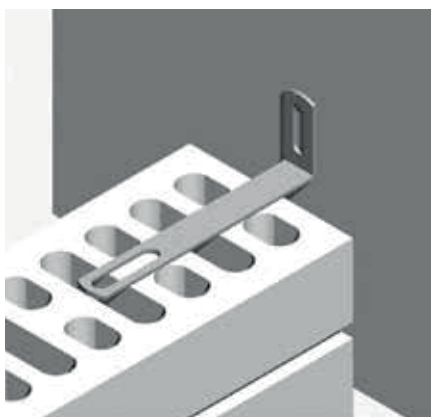

IL PRODOTTO:

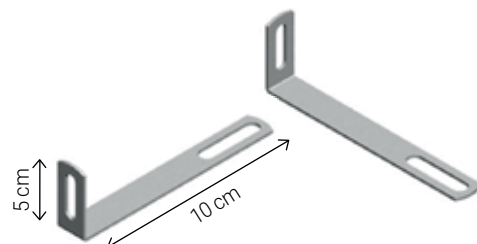

BRICK ANC Tiranti

Brick Anc

Brick Twist

tirante fisso per vincoli passanti

Ruregold Brick Anc Twist sono tiranti fissi piatti adatti per vincoli senza movimento. Questo tipo di ancoraggio è consigliato per vincoli tra parete e struttura circostante, soprattutto se la parete è passante rispetto al muro portante. L'estremità da fissare al muro portante è quella più corta, con la parte lunga dell'ancoraggio inserita nella malta. L'altra estremità va fissata alla struttura mediante un elemento che garantisca la trasmissione delle spinte. Si consiglia l'utilizzo di tasselli di espansione di dimensione M-8, posizionati nel foro centrale.

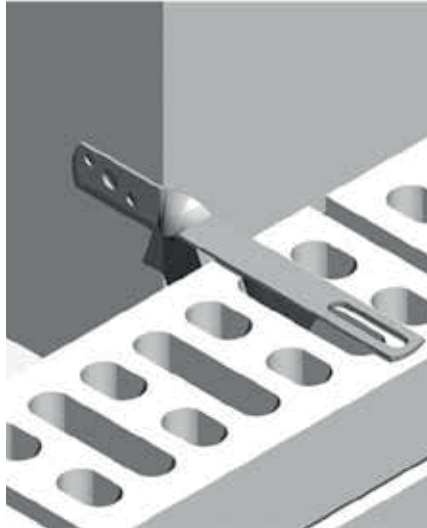

IL PRODOTTO:

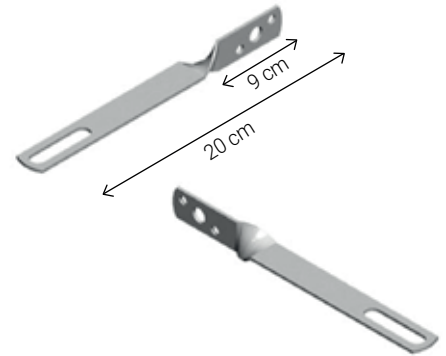

BRICK ANC Tiranti

Brick Anc

SCHEDA CATALOGO BRICK ANC TIE

Composizione di massima

Connessione metallica.

Confezione

Scatole da 250 pz.

Codice

0312005060

Definizione prestazionale

Chiave inossidabile per unione muri.

SCHEDA CATALOGO BRICK JOINT

Composizione di massima

Connessione metallica.

Confezione

Scatole da 250 pz.

Codice

0312005059

Definizione prestazionale

Chiave inossidabile per giunto di dilatazione.

SCHEDA CATALOGO BRICK ANC ELLE

Composizione di massima

Connessione metallica.

Confezione

Scatole da 250 pz.

Codice

0312005057

Definizione prestazionale

Ancoraggio fisso per muro di testa.

SCHEDA CATALOGO BRICK TWIST

Composizione di massima

Connessione metallica.

Confezione

Scatole da 250 pz

Codice

0312005058

Definizione prestazionale

Chiave inossidabile per unione muri.

La nostra Società è certificata secondo UNI EN ISO 9001:2015 da Certiquality per la: "Commercializzazione di sistemi per il rinforzo strutturale dell'edilizia preesistente". Il nostro sistema qualità si basa sulla vendita a catalogo, strumento contrattuale tra la nostra società e il cliente. Ruregold, con questo strumento, garantisce al suo cliente che il prodotto, oggetto di fornitura, è conforme alle specifiche chimico-fisiche della presente scheda catalogo.

Questo tipo di vendita ci esonera dall'emissione del certificato di analisi che, per sua natura, garantisce solamente le prestazioni della specifica fornitura.

Le informazioni contenute in questa scheda si basano sulle nostre conoscenze ed esperienze; non possono quindi implicare una garanzia da parte nostra, né responsabilità circa l'impiego dei nostri prodotti, non essendo le condizioni di utilizzo sotto il nostro controllo.

Ruregold S.r.l. | Piazza Centro Commerciale, 43 - 20090 San Felice di Segrate (MI) - Italia
Tel. +39 0283590006 | Fax +39 0283590007 | info@ruregold.it | www.ruregold.it